

“Soluk aldırın çözümler.”



*Müşterilerinize kapılarınız
her zaman açık olsun diye...*



*Hava Perdeleri ile
girişi açın!
Havayı perdeleyin.*

AFS®

İçeride enerji, zaman ve para harcayarak
iklimlendirdiğiniz, tazelediğiniz konforlu hava
açık kapılardan kaçıp gitmesin diye

İşletmenize en uygun hava perdeleri AFS'de!



Ortam Havalı Hava Perdeleri

Isıtma işlevi olmayan hava perdeleridir.
Ortamdan aldığı havayı herhangi bir
ısıtma işleminden geçirmeden üfler.

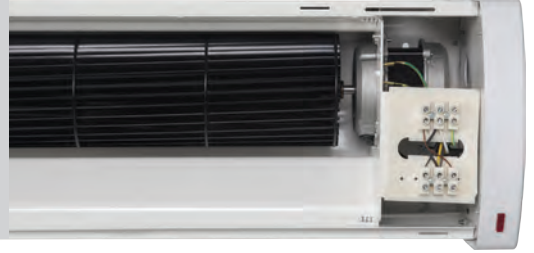

Elektrikli Isıtıcı Hava Perdeleri

İhtiyaç halinde ortamdan aldığı havayı elektrik
enerjisiyle ısıtarak üfler ve soğuk havalarda ortamın
konfor şartlarını yükseltir.

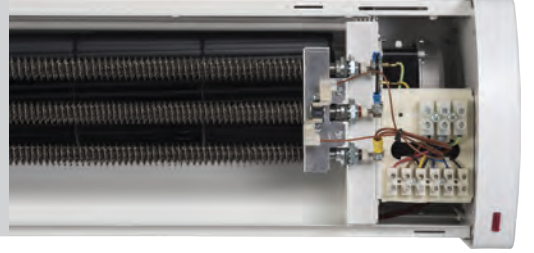

Sulu Serpantinli Hava Perdeleri

Sıcak sulu ısıtma bulunan yapılarda kullanılır.
Gerektiğinde ortamdan aldığı havayı ısıtarak üfler ve
soğuk havalarda ortamın konfor şartlarını yükseltir.

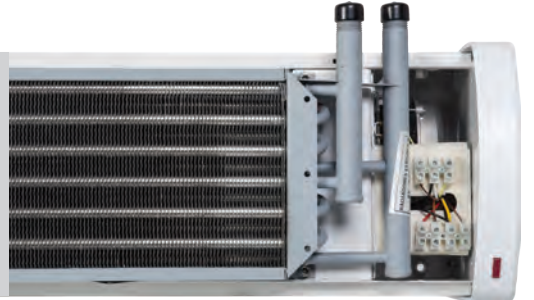

S&P Hava Perdeleri, üfledikleri hava ile görünmez bir bariyer oluştururlar.
Kapılar açık olsa bile dışarıdaki koşullandırılmamış ve kirliliğin içeri girmesini,
içeride iklimlendirilmiş havanın ise dışarı çıkmasını önlerler.
Böylelikle zamanınızı, enerjinizi ve paranızı korurlar.

Ticari Tip Hava Perdeleri

Ticari tip hava perdeleri, tavan yüksekliği 3 metreden az olan her türlü kapıda kullanılacak yüksek performanslı ürünlerdir.

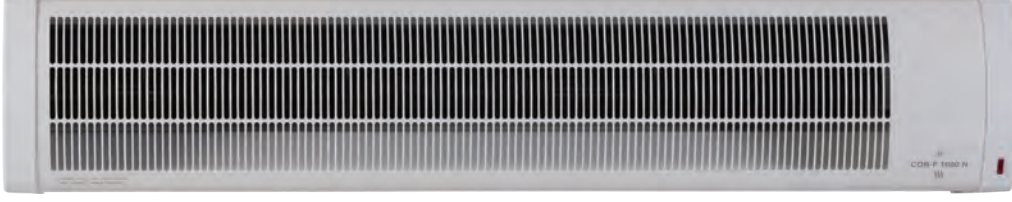

Müşterilerine “Size kapılarımız her zaman açık!” diyen işletmeler, içerideki havayı S&P Hava Perdeleri ile koruyor.



Ortam Havalı

COR F-1000 N
COR F-1500 N
COR F-2000 N

Elektrikli Isıtıcı

COR 3,5-1000 N
COR 6-1000 N
COR 9-1000 N
COR 9-1500 N
COR 12-1500 N
COR 18-2000 N

Sulu Serpantinli

COR-1000 NW 9
COR-1500 NW 15
COR-2000 NW 24

Özellikler

- 100 cm, 150 cm ve 200 cm ürün genişliği seçenekleri
- 11m/s'yi bulan hava üfleme hızı
- 3 metre uzaklığa kadar yüksek hızda hava üfleme
- Teğetsel fan kanadı sayesinde sessiz çalışma
- Elektrikli ısıtıcı model seçenekleri
- Merkezi sistem sulu ısıtma bulunan yapılar için sulu serpantinli model seçenekleri

Kullanım Yerleri

- Alışveriş merkezleri
- Marketler
- Oteller
- Okullar
- Kafeler
- Düşün salonları
- Restoranlar
- Bankalar
- Mağazalar
- Hastaneler
- Sağlık merkezleri
- Spor salonları
- Havaalanları
- Kuyumcular
- Eczaneler
- Soğuk odalar
- İbadethaneler
- Postaneler

gibi insan dolaşımının yüksek olduğu, bu yüzden kapıların kapalı kalmasının mümkün olmadığı ya da tercih edilmediği, işletmelerde kullanılır.

Ölçüler

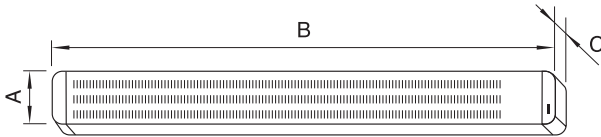

Model	A	B	C
1000	210	1.080	250
1500	210	1.686	250
2000	210	2.186	250

Ölçüler mm'dir.

Endüstriyel Tip Hava Perdeleri

Endüstriyel tip hava perdeleri, tavan yüksekliği 3 m ile 10 m arasında değişen yapıların kapılarında kullanılabilen yüksek hızlı, yüksek performanslı ürünlerdir.

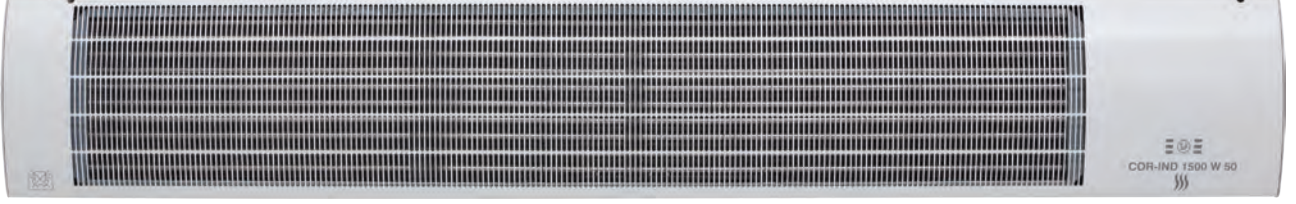

Depolarda, fabrikalarda, hangarlarda tavan yüksekliği fazla olsa da S&P Hava Perdeleri ile kapıları, kepenkleri açıp kapatmakla vakit kaybedilmiyor, zamandan ve enerjiden tasarruf ediliyor.



Ortam Havalı

Elektrikli Isıtıcı

Sulu Serpantinli

5m

ÜPLEME
MESAFESİ

COR-IND M 1000 F
COR-IND M 1500 F

COR-IND M 1000/12
COR-IND M 1500/18

COR-IND M 1000 W 27
COR-IND M 1500 W 35

10m

ÜPLEME
MESAFESİ

COR-IND 1000 F
COR-IND 1500 F

COR-IND 1000/18
COR-IND 1500/24
COR-IND 1500/36

COR-IND 1000 W 33
COR-IND 1500 W 50

Özellikler

- 100 cm ve 150 cm ürün genişliği seçenekleri
- 20 m/s'yi bulan hava üfleme hızı
- 10 metre uzaklığa kadar yüksek hızda hava üfleme
- Teğetsel fan kanadı sayesinde sessiz çalışma
- Elektrikli ısıtıcı model seçenekleri
- Merkezi sistem sulu ısıtma bulunan yapılar için sulu serpantinli model seçenekleri

Kullanım Yerleri

- Depolar
- Hangarlar
- Garajlar
- Soğuk hava depoları
- Fabrikalar
- Sanayi bölgeleri
- Havaalanları
- Sanayi fırınları

gibi tavan yüksekliği fazla olan endüstriyel işletmelerde kullanılır.

Ölçüler

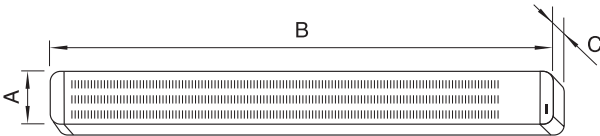

Model	A	B	C
1000	315	1.390	405
1500	315	1.970	405

Ölçüler mm'dir.

Ankastre Tip Hava Perdeleri

Ankastre hava perdeleri, asma tavanlara monte edilmek üzere tasarlanmıştır. Ürünün bütünlük hava alış ve egzoz özellikli yüzey menfezi,estetik bir görünüme sahiptir.

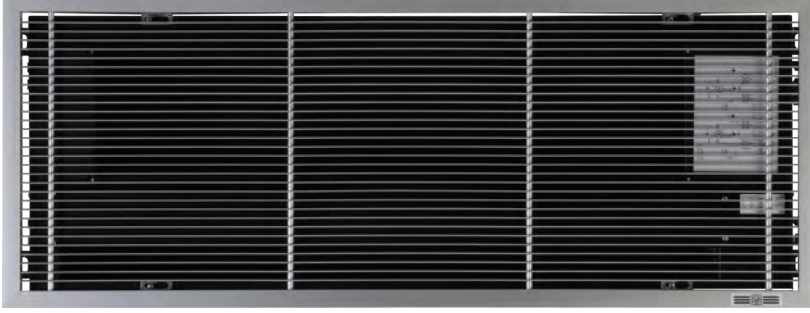

Özenle dekore edilmiş mekanlarda kullanılan ankastre hava perdeleri hem içerideki havayı koruyor hem de şık görüntüsüyle bulunduğu yere estetik değer katıyor.



Ortam Havalı

COR F-1000 FT
COR F-1500 FT

Elektrikli Isıtıcılı

COR-6 1000 FT
COR-9 1000 FT
COR-9 1500 FT
COR-12 1500 FT

Sulu Serpantinli

COR-1000 FTW 10
COR-1500 FTW 17

Özellikler

- Bütünlük hava alış ve üfleme özellikli estetik yüzey menfezi
- 100 cm ve 150 cm ürün genişliği seçenekleri
- 12 m/s'yi bulan hava üfleme hızı
- 3 m uzaklığa kadar yüksek hızda hava üfleme
- Teğetsel fan kanadı sayesinde sessiz çalışma
- Elektrikli ısıtıcı model seçenekleri
- Merkezi sistem sulu ısıtma bulunan yapılar için sulu serpantinli model seçenekleri

Kullanım Yerleri

- Alışveriş merkezleri
- Marketler
- Oteller
- Okullar
- Kafeler
- Düşün salonları
- Restoranlar
- Bankalar
- Mağazalar
- Hastaneler
- Sağlık merkezleri
- Spor salonları
- Havaalanları
- Kuyumcular
- Eczaneler
- Soğuk odalar
- İbadethaneler
- Postaneler

gibi insan sirkülasyonunun yüksek olduğu, bu yüzden kapıların kapalı kalmasının mümkün olmadığı ya da tercih edilmediği, işletmelerde kullanılır.

Ölçüler

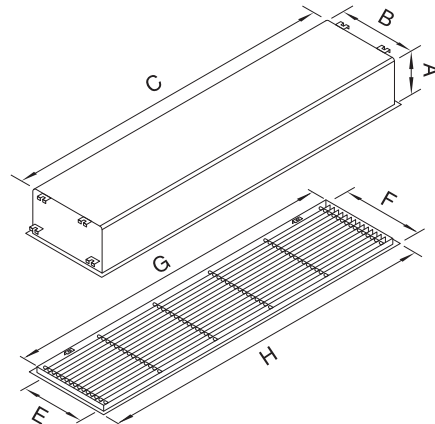
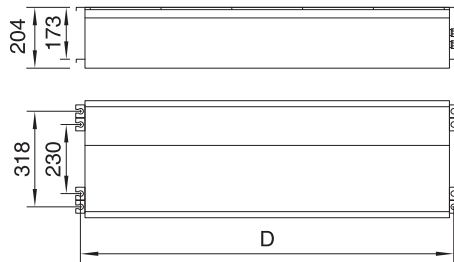

Model	A	B	C	D	E	F	G	H
1000	204	390	1.087	1.115	393	438	1.103	1.148
1500	204	390	1.694	1.722	393	438	1.710	1.755

Ölçüler mm'dir.

Kompakt Tip Hava Perdeleri

Kompakt tip hava perdeleri yüksekliđi az olan kapı veya pencerelerde kullanılmak üzere tasarlanmış, küçük hacimli mekanlarda ısıtıcı olarak da kullanılabilen yüksek performanslı ürünlerdir.

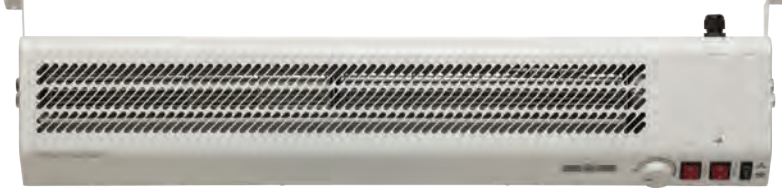

Kendi alanında eđi benzeri olmayan kompakt tip hava perdeleri, küçük hacimli mekanlarda boyundan büyük işler başarıyor.



COR 4-900 S
COR 6-900 S

Özellikler

- 90 cm ürün genişliđi
- 1,5 metre uzaklığa kadar yüksek hızda hava üfleme
- Isıtıcı ve ısıtıcısız çalışma

Kullanım Yerleri

- Kiosklar
- Bekçi kulübeleri
- Büfeler
- Bilet gişeleri
- Mutfak servis pencereleri

gibi yüksekliđi az olan, küçük hacimli mekanların kapı veya pencerelerinde kullanılır.

Ölçüler

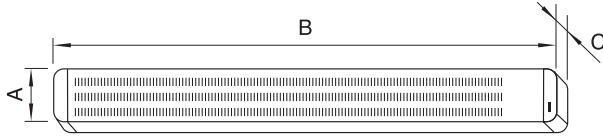

Model	A	B	C
COR 4 900 S	180	860	130
COR 6 900 S	180	860	130

Ölçüler mm'dir.

MODEL	MAKS. KAPI YÜKSEKLİĞİ (m)	MAKS. KAPI GENİŞLİĞİ (m)	VOLTAJ (50Hz) (V)	MOTOR GÜCÜ (W)	İSTİCİ GÜCÜ (kW)	HIZ DEĞİŞİMİ	HAVA DEBİSİ (m³/h)	MAKS. HAVA HIZI (m/s)	MAKS. SICAKLIK DEĞİŞİMİ (Δt °C)			SES BASINÇ SEVİYESİ (3m)(dB)	ÇEKİTĞİ AKIM (A)	SU AKIŞ HIZI (l/s)	SU BAĞLANTI AĞZI	SICAKLIK SENSÖRÜ	THERMAL SIGORTA	ORTAM HAVASI/SICAK HAVA	KABLOLU UZAKTAN KUMANDA	AĞIRLIK (kg)	RENK	
									YÜKSEK HIZDA	ORTA HIZDA	DÜŞÜK HIZDA											
Ticari Tip Hava Perdeleri																						
COR F-1000 N	3.000	1.000	230	100	-	2	1.420 / 1.080	10,50	-	-	48,0	0,50	-	-	-	-	-	✓/✓	✓	15,2	WHITE RAL 9003	
COR F-1500 N	3.000	1.500	230	200	-	2	2.675 / 2.060	10,50	-	-	50,0	0,80	-	-	-	-	-	✓/✓	✓	20,0	WHITE RAL 9003	
COR F-2000 N	3.000	2.000	230	142	-	2	2.744 / 2.218	8,79	-	-	49,0	0,63	-	-	-	-	-	✓/✓	✓	26,0	WHITE RAL 9003	
COR 3.5-1000 N	3.000	1.000	230	100	3,5	3	1.384 / 1.070 / 640	10,00	9	11,0	18	48,0	15,50	-	✓	✓	✓/✓	✓	15,8	WHITE RAL 9003		
COR 6-1000 N	3.000	1.000	3N 400	100	3/6	3	1.384 / 1.070 / 750	10,00	14	18,0	26	48,0	8,60	-	✓	✓	✓/✓	✓	15,8	WHITE RAL 9003		
COR 9-1000 N	3.000	1.000	3N 400	100	4,5/9	3	1.295 / 1.130 / 970	10,00	20	25,0	30	48,0	13,00	-	✓	✓	✓/✓	✓	15,8	WHITE RAL 9003		
COR 9-1500 N	3.000	1.500	3N 400	200	4,5/9	3	2.545 / 1.960 / 1.180	10,00	13	15,0	25	50,0	13,00	-	✓	✓	✓/✓	✓	20,8	WHITE RAL 9003		
COR 12-1500 N	3.000	1.500	3N 400	200	6/12	3	2.500 / 1.900 / 1.100	10,00	18	20,0	30	49,0	17,30	-	✓	✓	✓/✓	✓	22,0	WHITE RAL 9003		
COR 18-2000 N	3.000	2.000	3N 400	200	9/18	3	2.600 / 2.250 / 1980	10,00	20	25,0	30	49,0	26,00	-	✓	✓	✓/✓	✓	30,0	WHITE RAL 9003		
COR-1000 NW 9	3.000	1.000	230	115	9**	3	1.623 / 1.063 / 812	11,00	20	25,0	29	48,0	0,50	0,12	1/2"	-	-	✓/✓	✓	19,0	WHITE RAL 9003	
COR-1500 NW 15	3.000	1.500	230	180	15**	3	2.812 / 1.866 / 1.355	11,00	20	25,0	29	50,0	0,80	0,20	1/2"	-	-	✓/✓	✓	25,0	WHITE RAL 9003	
COR-2000 NW 24	3.000	2.000	230	160	24**	3	3.300 / 2.200 / 1.700	8,10	23	28,5	32	48,6	0,70	0,30	1/2"	-	-	✓/✓	✓	33,0	WHITE RAL 9003	
Endüstriyel Tip Hava Perdeleri																						
COR-IND M 1000 F	5.000	1.000	230	267	-	2	3.400 / 3.037	12,84	-	-	55	1,20	-	-	-	-	-	✓/✓	OPSIYONEL	40,0	WHITE RAL 9003	
COR-IND M 1500 F	5.000	1.500	230	381	-	2	4.849 / 4.071	14,10	-	-	59	1,76	-	-	-	-	-	✓/✓	OPSIYONEL	50,0	WHITE RAL 9003	
COR-IND 1000 F	10.000	1.000	230	850	-	2	4.500 / 3.600	20,00	-	-	57	4,00	-	-	-	-	-	✓/✓	OPSIYONEL	40,0	WHITE RAL 9003	
COR-IND 1500 F	10.000	1.500	230	1.300	-	2	6.500 / 5.800	20,00	-	-	61	6,00	-	-	-	-	-	✓/✓	OPSIYONEL	50,0	WHITE RAL 9003	
COR-IND M 1000/12	5.000	1.000	3N 400	245	6/12	2	3.212 / 2.489	12,13	17,7 / 8,34*	-	55	17,30	-	✓	✓	✓/✓	✓/✓	✓/✓	OPSIYONEL	45,0	WHITE RAL 9003	
COR-IND M 1500/18	5.000	1.500	3N 400	348	9/18	2	4.955 / 4.375	18,50	18,5 / 9,64*	-	57	26,00	-	✓	✓	✓/✓	✓/✓	✓/✓	OPSIYONEL	45,0	WHITE RAL 9003	
COR-IND 1000/14	10.000	1.000	3N 400	660	9/18	2	4.250 / 3.800	20,00	12,5 / 6,5*	-	57	27,00	-	✓	✓	✓/✓	✓/✓	✓/✓	OPSIYONEL	45,0	WHITE RAL 9003	
COR-IND 1500/24	10.000	1.500	3N 400	1.200	12/24	2	6.900 / 6.300	20,00	10,5 / 5,5*	-	61	38,00	-	✓	✓	✓/✓	✓/✓	✓/✓	OPSIYONEL	55,0	WHITE RAL 9003	
COR-IND 1500/36	10.000	1.500	3N 400	1.200	18/36	2	6.900 / 6.300	20,00	15,5 / 8*	-	61	58,00	-	✓	✓	✓/✓	✓/✓	✓/✓	OPSIYONEL	55,0	WHITE RAL 9003	
COR-IND M 1000 W 27	5.000	1.000	230	193	25,5**	2	3.000 / 2.700	10,40	25	30	55	0,90	0,27	3/4"	-	-	-	✓/✓	OPSIYONEL	40,0	WHITE RAL 9003	
COR-IND M 1500 W 35	5.000	1.500	230	245	37,8**	2	4.100 / 3.100	9,41	27	27	59	1,08	0,41	3/4"	-	-	-	✓/✓	OPSIYONEL	50,0	WHITE RAL 9003	
COR-IND 1000 W 33	10.000	1.000	230	600	35,9**	2	5.200 / 4.100	15,80	19	21	57	3,00	0,39	3/4"	-	-	-	✓/✓	OPSIYONEL	40,0	WHITE RAL 9003	
COR-IND 1500 W 50	10.000	1.500	230	1.200	55**	2	7.500 / 6.500	15,80	20	21,5	65	5,00	0,61	3/4"	-	-	-	✓/✓	OPSIYONEL	50,0	WHITE RAL 9003	
Ankastre Tip Hava Perdeleri																						
COR F-1000 FT	3.000	1.000	230	128	-	2	1.665 / 1.293	10,70	-	-	59	0,55	-	-	-	-	-	-	✓	20,0	RAL 9016 VE ALÜMİNYUM	
COR F-1500 FT	3.000	1.500	230	164	-	2	2.581 / 2.275	10,10	-	-	61	0,71	-	-	-	-	-	-	✓	30,0	RAL 9016 VE ALÜMİNYUM	
COR 6-1000 FT	3.000	1.000	3N 400	128	3/6	3	1.564 / 1.336 / 1.034	10,06	16,7 / 9,8*	-	59,5	8,60	-	✓	✓	✓/✓	✓/✓	✓/✓	✓	24,0	RAL 9016 VE ALÜMİNYUM	
COR 9-1000 FT	3.000	1.000	3N 400	128	4,5/9	3	1.564 / 1.336 / 1.034	10,06	25 / 18*	-	59,5	13,00	-	✓	✓	✓/✓	✓/✓	✓/✓	✓	24,0	RAL 9016 VE ALÜMİNYUM	
COR 9-1500 FT	3.000	1.500	3N 400	166	4,5/9	3	2.392 / 2.109 / 1.728	11,76	15,67 / 8,13*	-	61,5	13,00	-	✓	✓	✓/✓	✓/✓	✓/✓	✓	35,0	RAL 9016 VE ALÜMİNYUM	
COR 12-1500 FT	3.000	1.500	3N 400	166	6/12	3	2.392 / 2.109 / 1.728	17,00	21 / 15*	-	61,5	17,30	-	✓	✓	✓/✓	✓/✓	✓/✓	✓	35,0	RAL 9016 VE ALÜMİNYUM	
COR-1000 FTW 10	3.000	1.000	230	101	9,2**	3	1.322 / 1.025 / 701	8,50	19	21,0	60	0,46	0,12	1/2"	-	-	-	✓/✓	✓	23,0	RAL 9016 VE ALÜMİNYUM	
COR-1500 FTW 17	3.000	1.500	230	135	16**	3	2.300 / 1.900 / 1.400	8,50	20	22,0	62	0,62	0,20	1/2"	-	-	-	✓/✓	✓	34,0	RAL 9016 VE ALÜMİNYUM	
Kompakt Tip Hava Perdeleri																						
COR 4-900 S	1.500	900	230	30,5	2 / 4	2	409 / 316	4,4 / 3,4	47 / 23,5*	-	-	-	-	-	-	-	-	✓	YOK	7,2	WHITE RAL 9003	
COR 6-900 S	1.500	900	3N 400	30,5	3 / 6	2	409 / 316	4,4 / 3,4	89 / 41*	-	-	-	-	-	-	-	-	✓	YOK	7,5	WHITE RAL 9003	

* Maksimum güç / minimum güç
** 90°C / 70°C su sıcaklığında ve 15°C hava girişliyle

Yetkili Satıcı

Tam donanımlı
uzman servis desteği

Dilediğiniz ürün,
sistem ya da proje için
danışmanlık hizmeti

Tüm ürünlerde
2 yıl garanti!

Ürünler stokta,
beklemek yok!

Adrese teslim.

AFS
afs.com.tr

Ankara

İvedik Organize Sanayi Bölgesi
1468. Cadde No:153 Ostim
06370 Ankara / Türkiye
T.:+90 312 395 4860
F.:+90 312 395 4868

İstanbul Avrupa

Beysan Sanayi Sitesi
Fuar Caddesi No:8 Haramidere
34524 İstanbul / Türkiye
T.:+90 212 876 7071
F.:+90 212 876 7101

İstanbul Anadolu

Orta Mahalle Sabancı
Caddesi No:10 Tuzla
34956 İstanbul / Türkiye
T.:+90 216 593 3067
F.:+90 216 593 3085



Ürün ve hizmetlerini sürekli geliştiren AFS ve S&P, broşürdeki ürünlerin tasarımı, renk, donanım, aksesuar ve teknik özellikleriyle birlikte diğer tüm bilgileri önceden bildirmeksizin değiştirme hakkını saklı tutar ve bilgiler bu dokümanın baskı tarihinden sonra güncellenmiş olabilir. Broşürdeki ürün ve hizmetleri tanımlamak için kullanılan ifadelerle ilgili herhangi bir hak iddia edilemez. Kullanılan görseller, ürünün standart donanımına dahil olmayan aksesuarlar içerebilir. Kağıt üzerinde görünen renkler ürünlerin gerçek renklerinden farklı görünebilir. Detaylı bilgi için lütfen AFS ile iletişime geçin.